



Mappenprogramm

Ihr Erfolg

ist uns wichtig!

Der erste Eindruck

Eine gelungene Präsentation schafft Vertrauen, Sympathie und eine Atmosphäre konstruktiven Miteinanders.

Das ist die Basis für erfolgreiche Geschäftsbeziehungen.

Eine interessante und hochwertige Präsentationsmappe kann hierbei hervorragend unterstützen und Sie visuell eindeutig von Ihren Mitbewerbern unterscheiden.



Vielfalt als Chance

individuellen Ausdrucks

Die notwendigen Grundlagen für Ihren ganz persönlichen Auftritt stellen unsere große Auswahl an Mappen, die ausgezeichnete Druckqualität, sowie die Präzision in der Verarbeitung.

Jedoch erst Ihre kreativen Vorstellungen, Ihr Corporate-Design, Ihre Anforderungen an den Verwendungszweck machen jede unserer Mappen zu einem Unikat in Aussehen und Wirkung.



die Präsentation -

ihr Weg zum Erfolg

Wertsteigerung durch Material, Veredelung, Verarbeitung

Im Anhang dieses Mappenprogramms findet sich eine Auswahl der von uns bevorzugten Kartonsorten. Wir verarbeiten aber auch gerne andere Materialien, soweit geeignet.

Die Veredelung von Oberflächen bietet zusätzlichen Schutz und sorgt für ein hochwertigeres Erscheinungsbild Ihrer Mappen und Druckerzeugnisse. Matter oder glänzender Dispersionslack, UV-Lack, UV-Spot-Lack, Glanz- oder Mattfolienkaschierung, Blindprägung sowie Ausstattungen erweitern das Spektrum der Gestaltungsmöglichkeiten.



Layout-Service und Kontrolle schaffen Sicherheit

Unser DTP-Service sendet Ihnen auf Wunsch eine exakt bemaßte Originalmappe zu, prüft Ihre Layout- oder Druckdaten oder gestaltet Ihre Präsentationsmappe nach den CD-Vorgaben Ihres Unternehmens.

Hier finden Sie auch jederzeit einen freundlichen Ansprechpartner bei Fragen zu drucktechnischen Einzelheiten.



Full-Service entlastet Sie und Ihre Mitarbeiter

Auch die Inhalte von Präsentationsmappen, wie Flyer, Prospekte, Loseblattsammlungen und Berichte werden auf Wunsch direkt bei uns gedruckt, verarbeitet und konfektioniert. Bestückte Mappen können bei uns gelagert und in Ihrem Auftrag versendet werden - und das zu interessanten Konditionen.



*Fordern Sie uns -
wir freuen uns auf Ihre Anfrage!*

Ringordner

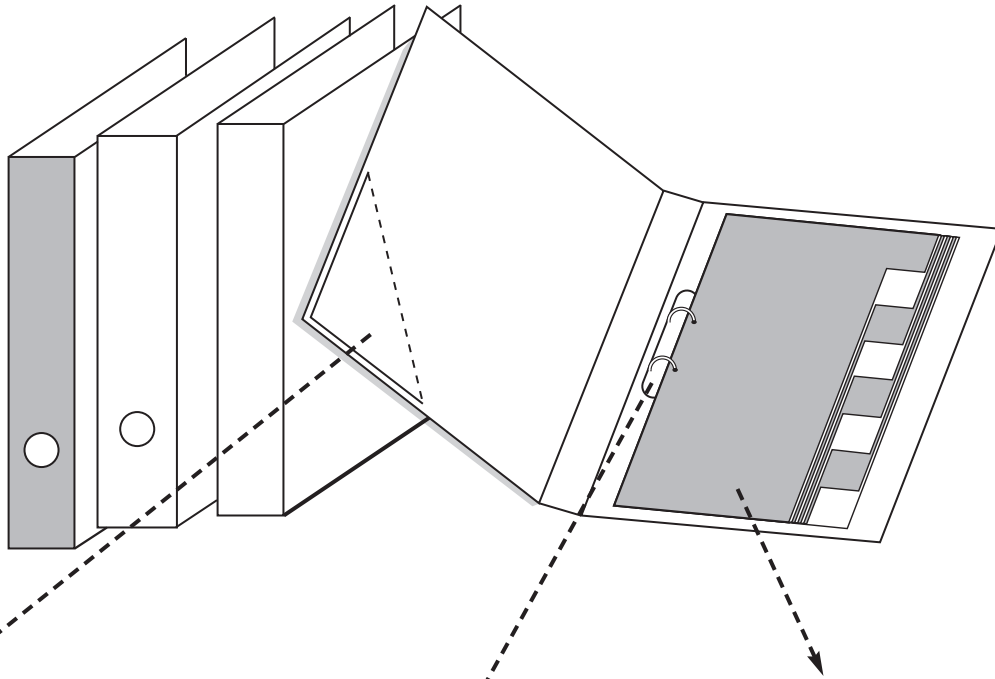

Zubehör

- Dreiecktasche
(mit oder ohne Visitenkartentasche)
- Visitenkartentasche
- CD-Tasche
- Kantenschoner

Mechanik

- Combi-Mechanik
- Ring-Mechanik
- Bügel-Mechanik
- Hebel-Mechanik

Register

- verschiedene Abheftlochungen
passend zu allen gängigen
Mechaniktypen
- verschiedene Arten,
Ausführungen und Formen möglich
- verschiedene Materialien,
auch Kunststoff
- passend zum Ordner bedruckbar

Veredlung

- Glanzfolie
- Grobleinen-Glanz
- Feinleinen-Glanz
- Mattfolie
- Grobleinen-Matt
- Feinleinen-Matt

Individuelle Größen
und Ausführungen möglich.

**Faxen oder mailen Sie uns doch
Ihre Anfrage**

02732/5946-0

info@kay.de

Hier kommt ein kleiner Ausschnitt
unserer Mappenmodelle.
Kein passendes Modell dabei?

Mappenmodell nach Ihren Wünschen
realisieren wir gerne mit Ihnen zusammen.

Fragen Sie uns. Wir beraten Sie gerne.

Per Mail

Info@kay.de

oder per Telefon

02732 5946-0

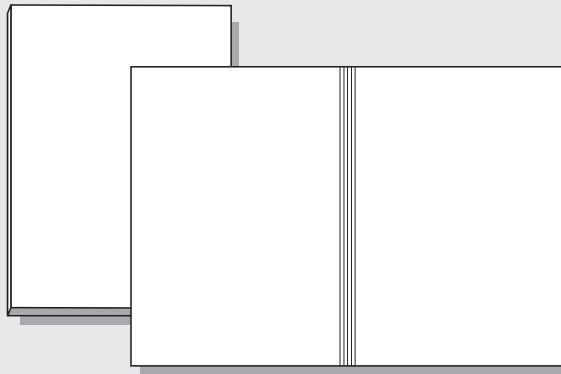

PM 2010

Umschlag ohne Tasche,
Füllhöhe frei wählbar,
Format 22 x 31 cm

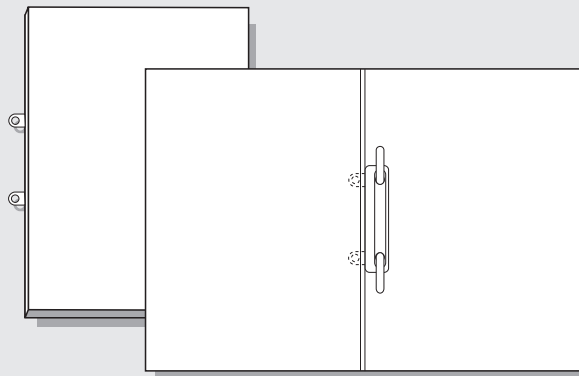

PM 2010 AS

mit Abheft-Schiebevorrichtung,
5 oder 10 mm Füllhöhe,
Format 22 x 31 cm

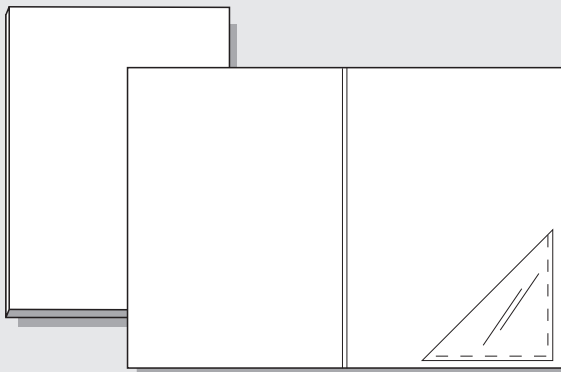

PM 2011 T

Dreiecktasche
transparent aus PVC
rechts oder links,
bis 5 mm Füllhöhe,
Format 22 x 31 cm

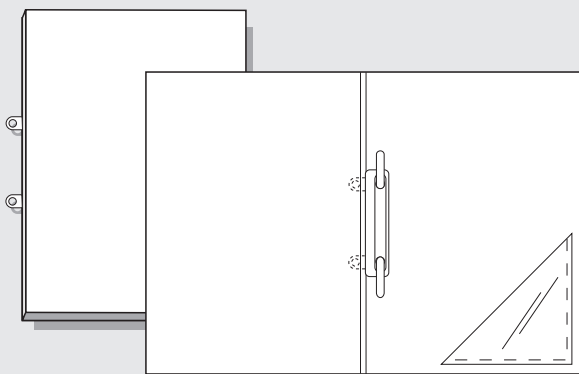

PM 2011 AS T

Dreiecktasche
transparent aus PVC
rechts oder links,
Schnellhefter mit
Abheft-Schiebevorrichtung,
bis 5 mm Füllhöhe,
Format 22 x 31 cm

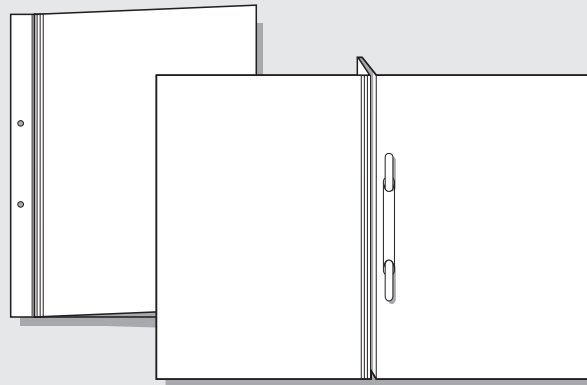

PM 2012 AV

Heftleinrichtung innen,
Abheftösen außen,
variable Füllhöhe bis 10 mm,
Format 23,8 x 30,5 cm

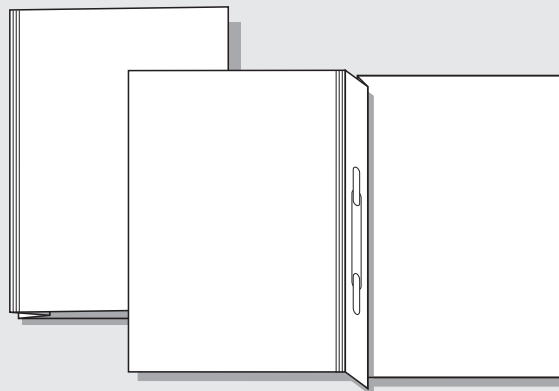

PM 2013 AV

Schnellhefter mit Innenfalz,
eingezogener Heftzunge
und Abdeckleiste,
variable Füllhöhe bis 15 mm,
Format 23,8 x 31 cm

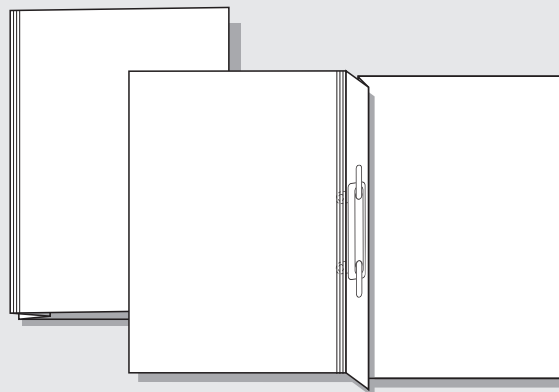

PM 2013 AS

wie Modell 2013 AV,
jedoch mit
Abheftschiebevorrichtung

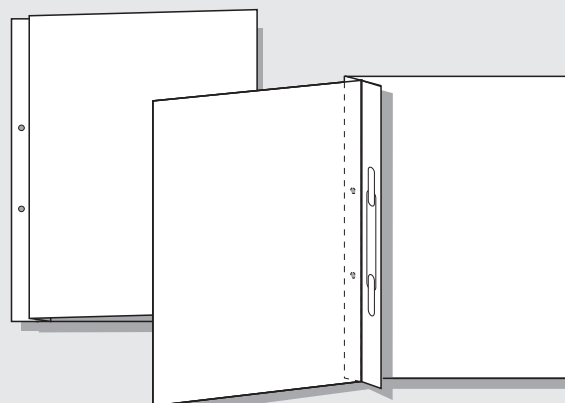

PM 2014 AV

Schnellhefter mit Abheftösen
im Außenfalz,
innen mit Falz, eingezogener
Heftzunge und Abdeckleiste,
Format 24,5 x 31 cm

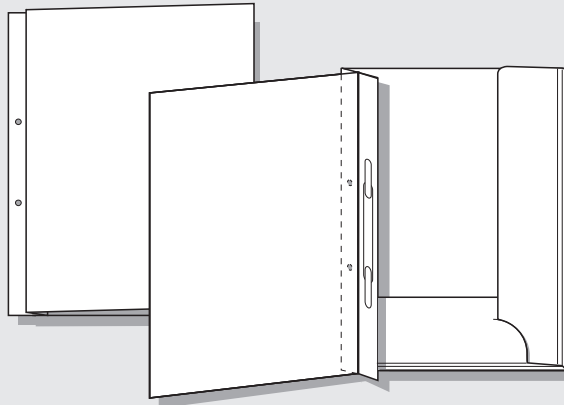

PM 2015 AV EK

wie Modell PM 2014 AV,
jedoch zusätzliche Klappen rechts,
Format 23,5 x 31,3 cm

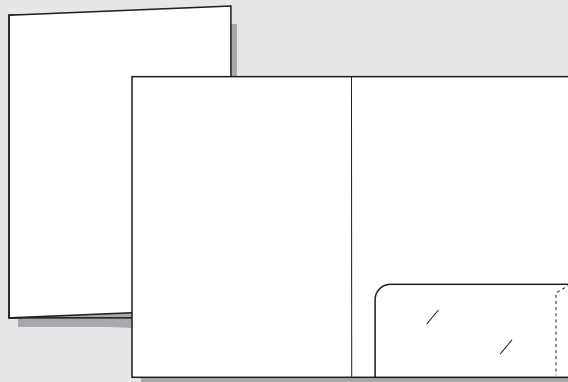

PM 2016 T

1 Innentasche rechts
(seitlich geklebt),
Visitenkartenschlitze
bis 2 oder 8 mm Füllhöhe,
Format 22 x 30,5 cm

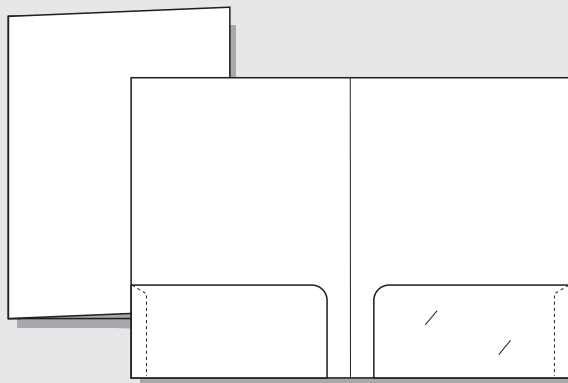

PM 2016 2T

wie Modell 2016 T
bis 2 oder 6 mm Füllhöhe,
jedoch 2 Taschen

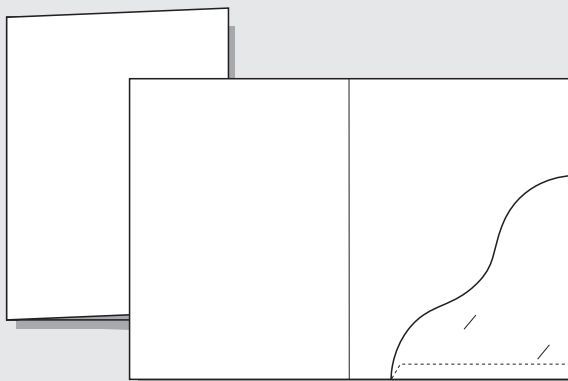

PM 2017 T

1 Innentasche rechts
(unten geklebt),
Visitenkartenschlitze,
bis 2 mm Füllhöhe,
Format 21,5 x 30,5 cm

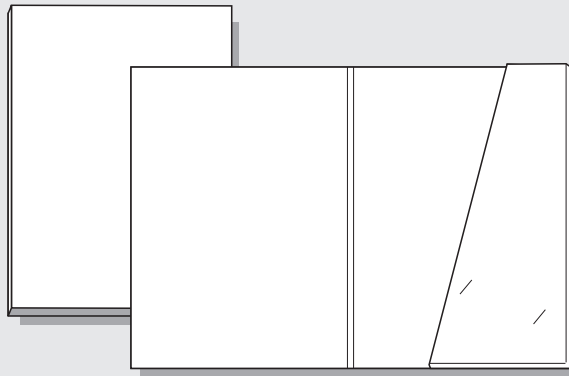

PM 2018 T

1 Tasche innen rechts,
Visitenkartenschlitze,
5, 10 oder 12 mm Füllhöhe,
Format 22 x 31 cm

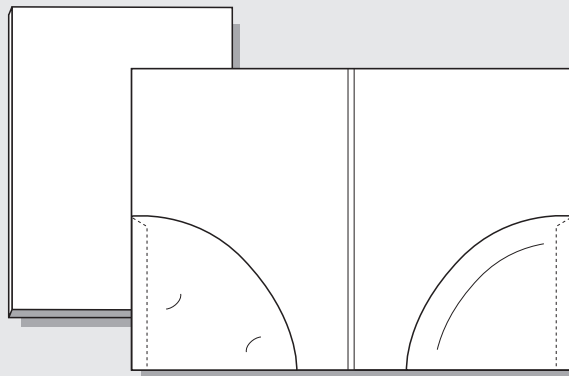

PM 2019 T

2 Taschen innen rechts und links,
Visitenkartenschlitze,
2 + 2 mm Füllhöhe,
alternativ 4 + 4 mm Füllhöhe,
mit / ohne Einsteckschlitz für CD,
Format 22 x 30,3 cm

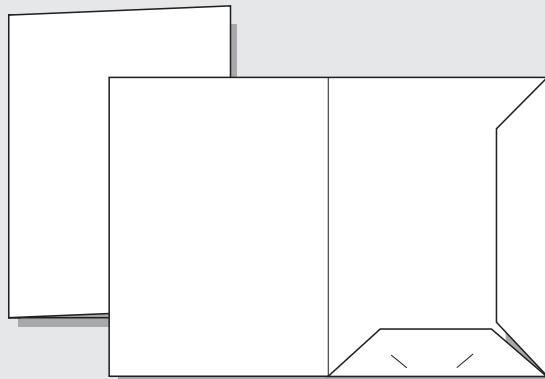

PM 2020

mit 2 Klappen rechts,
Visitenkartenschlitze,
2 oder 5 mm Füllhöhe,
Format 22 x 30,5 cm

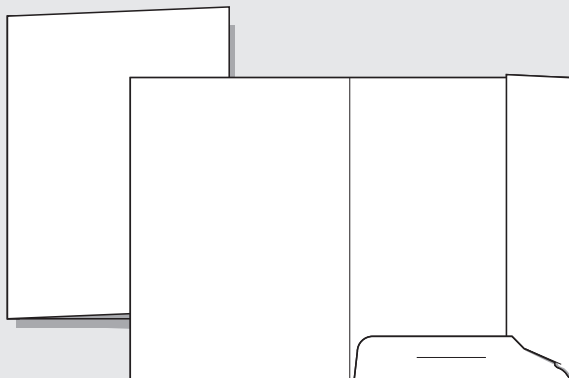

PM 2021 EK

mit 2 Klappen rechts,
Einsteck-Verschluss,
ca. 2 mm Füllhöhe,
Format 21,5 x 30,2 cm

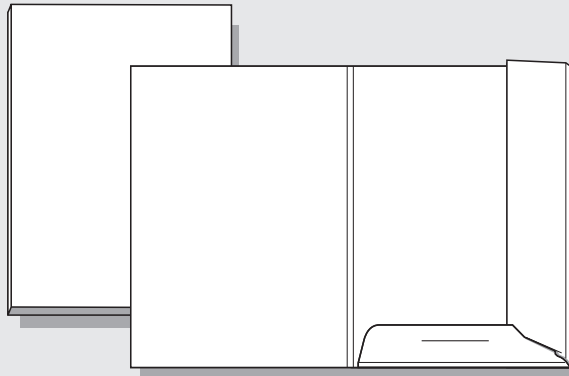

PM 2022 EK

mit 2 Klappen rechts,
Einsteck-Verschluss,
Visitenkartenschlitz,
4 oder 10 mm Füllhöhe,
Format 21,3 x 30,2 cm

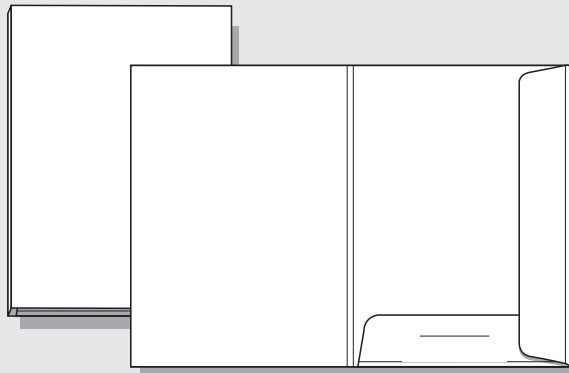

PM 2023

2 abgerundete Klappen rechts,
Visitenkartenschlitze,
4 oder 8 mm Füllhöhe,
Format 22 x 31 cm

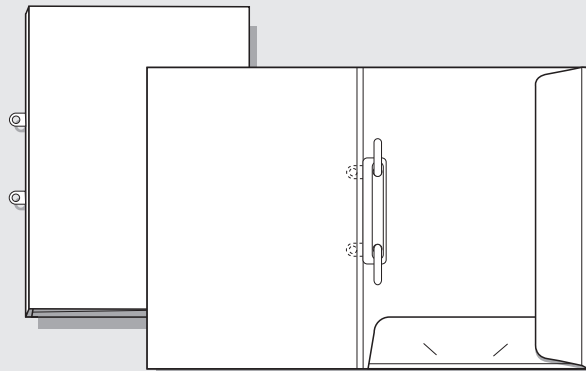

PM 2023 AS

wie Modell 2023,
jedoch zusätzlich mit
Abheft-Schiebevorrichtung

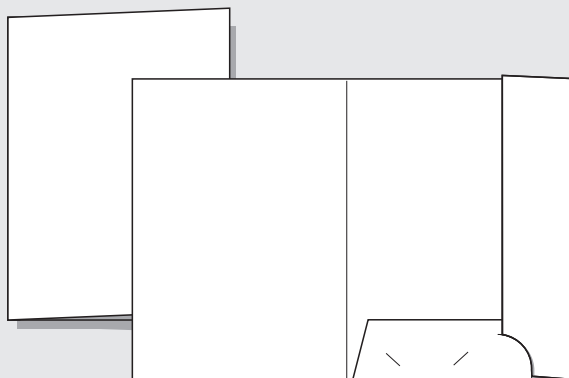

PM 2024 EK

mit 2 Einsteckklappen rechts,
Visitenkartenschlitze,
2, 5 oder 10 mm Füllhöhe,
Format 22 x 30,5 cm

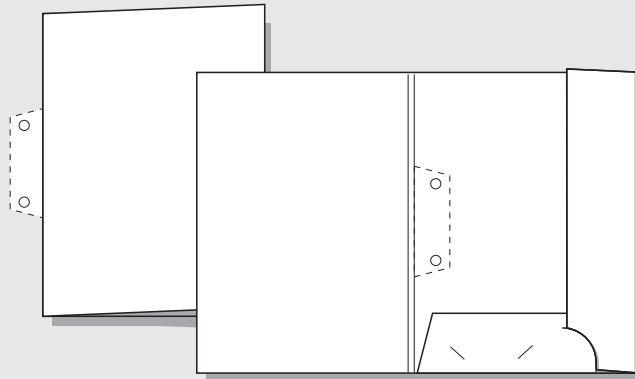

PM 2024 EK P

wie Modell 2024 EK,
jedoch zusätzlich
mit perforierter Abheft-Stanzung,
5 mm Füllhöhe

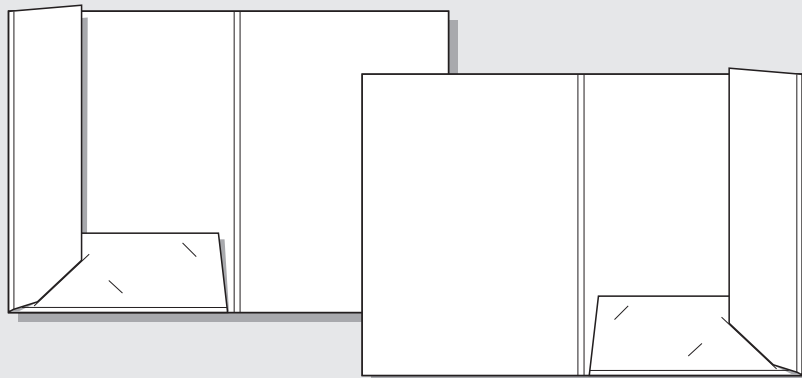

PM 2025 EK

mit 2 Einsteckklappen
rechts oder links,
Visitenkartenschlitze,
2, 5, 8, 10 oder 15 mm Füllhöhe,
Format 22 x 31 cm

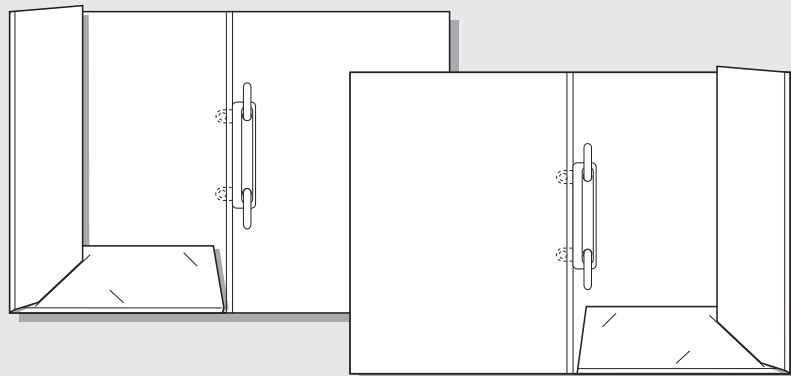

PM 2025 AS

wie Modell 2025,
jedoch zusätzlich mit
Abheft-Schiebevorrichtung
Klappen links oder rechts
2, 5, 10 oder 20 mm Füllhöhe

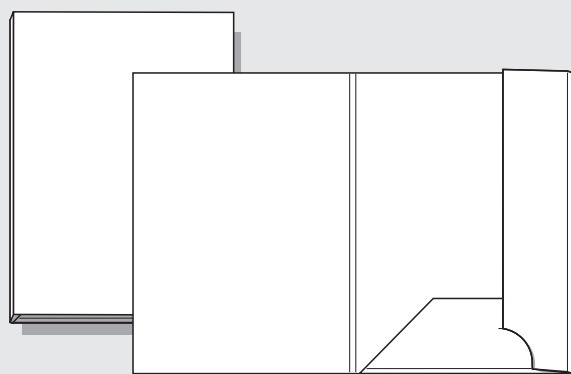

PM 2026 EK

2 Einsteckklappen rechts,
6 oder 15 mm Füllhöhe,
Format 21,5 x 30,5 cm

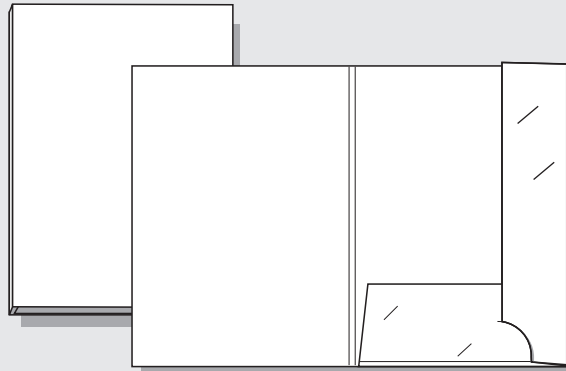

PM 2027 EK

2 Einsteckklappen rechts,
Visitenkartenschlitze
in Hoch- oder Querformat,
2, 5, 8 oder 15 mm Füllhöhe,
Format 22 x 31 cm

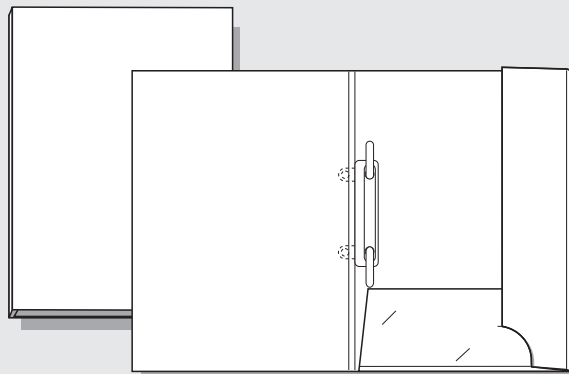

PM 2027 AS

wie Modell 2027 EK,
jedoch zusätzlich mit
Abheft-Schiebevorrichtung

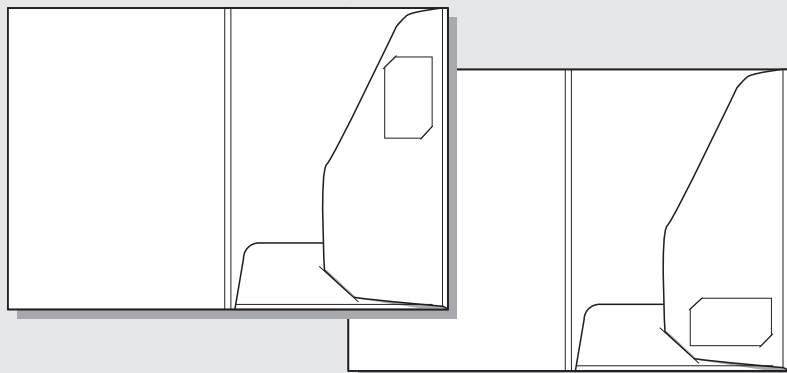

PM 2028 EK

2 Einsteckklappen rechts,
Visitenkartenschlitze in
Hoch- oder Querformat,
2 oder 5 mm Füllhöhe,
Format 22 x 30,5 cm

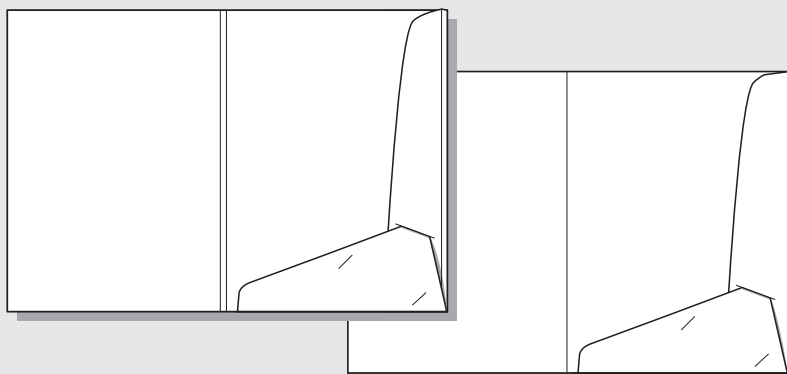

PM 2029 EK

2 Schrägklappen rechts
mit Einsteck-Verschluss,
Visitenkartenschlitze,
2 oder 5 mm Füllhöhe,
Format 22 x 30,5 cm

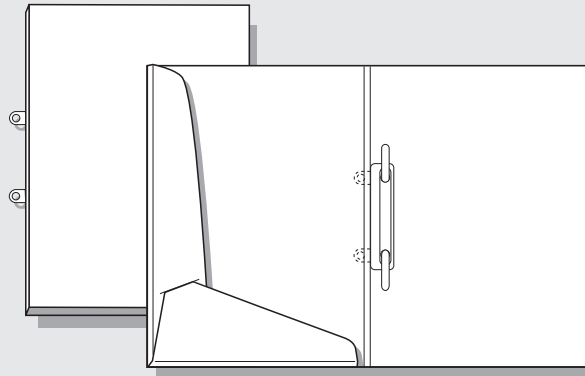

PM 2030 AS

2 Schrägklappen links
mit Einsteck-Verschluss,
4 mm Füllhöhe,
Abheft-Schiebevorrichtung,
Format 22 x 30,5 cm

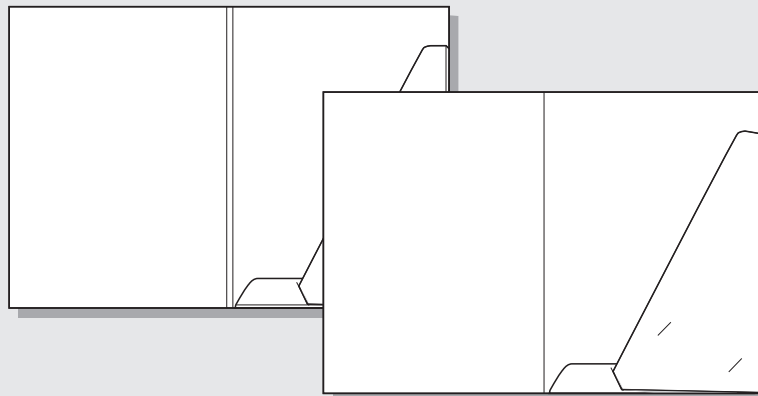

PM 2031 EK

2 Schrägklappen rechts
mit Einsteck-Verschluss,
Visitenkartenschlitze,
2 oder 5 mm Füllhöhe,
Format 22 x 30,5 cm

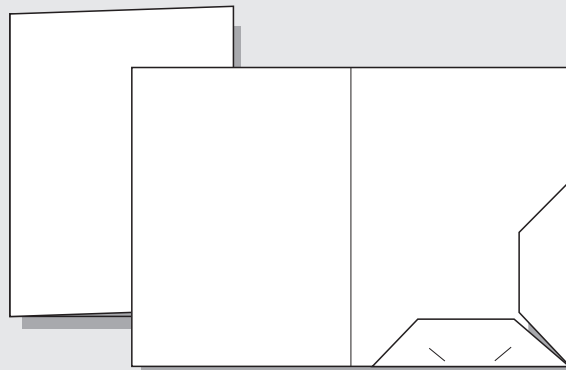

PM 2032

2 verkürzte Klappen rechts,
Visitenkartenschlitze,
ca. 2 mm Füllhöhe,
Format 22 x 30,5 cm

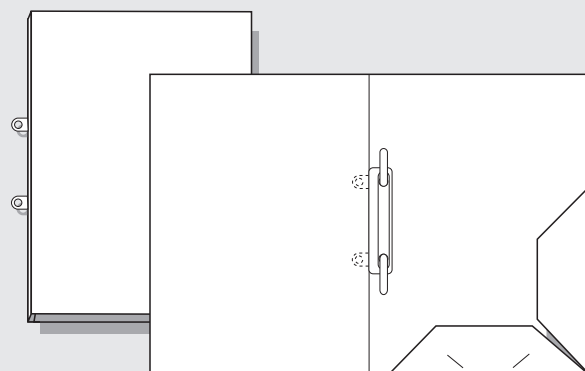

PM 2032 AS

wie Modell 2032,
jedoch mit
Abheft-Schiebevorrichtung

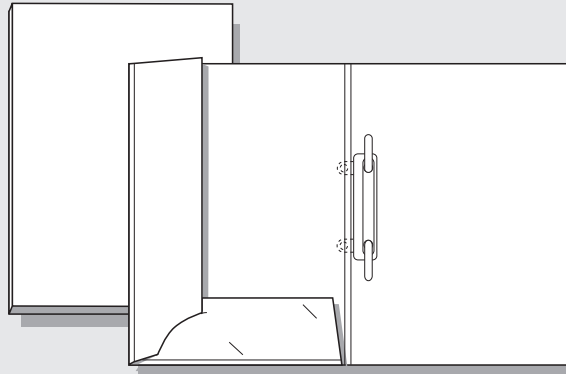

PM 2033 AS

2 Einsteckklappen links,
Abheft-Schiebevorrichtung,
Visitenkartenschlitze,
5 mm Füllhöhe,
Format 22,5 x 30,5 cm

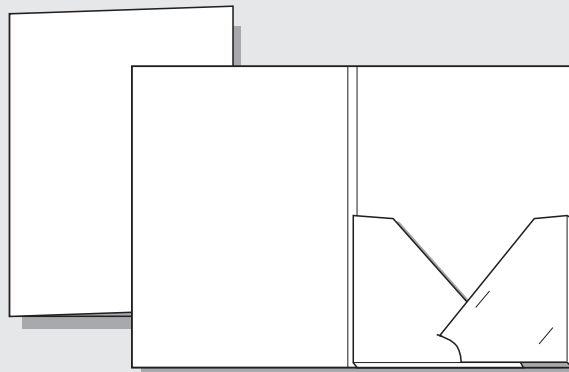

PM 2034 EK

2 Dreiecksklappen rechts
mit Einsteckschlitz,
Visitenkartenschlitze,
4 mm Füllhöhe,
Format 22 x 30,5 cm

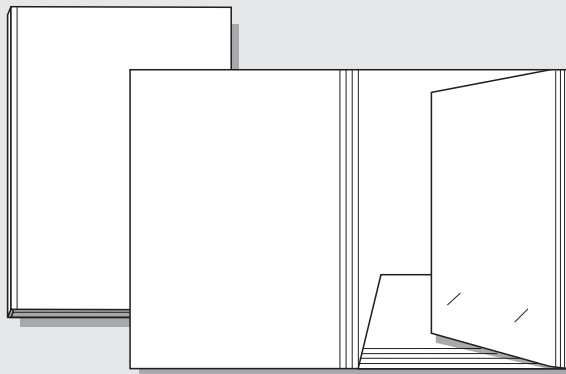

PM 2035

2 breite Klappen rechts,
Visitenkartenschlitze,
mehrfach gerillt,
variable Füllhöhe bis 20 mm,
Format 22 x 30,5 cm



PM 2036

2 abgerundete Klappen rechts
oder links,
Visitenkartenschlitze,
variable Füllhöhe
bis 6 oder 12 mm,
Format 22 x 30,5 cm

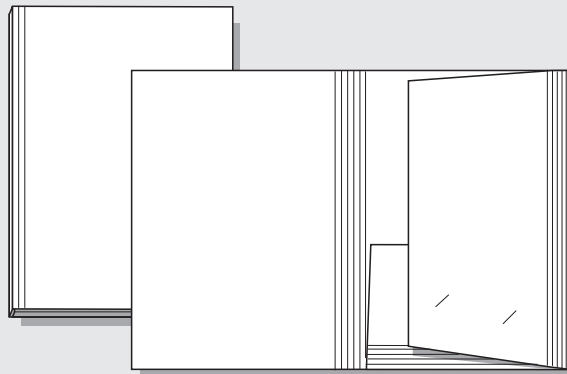

PM 2037

2 breite Klappen rechts,
Visitenkartenschlitze,
mehrfach gerillt,
variable Füllhöhe bis 40 mm,
Format 22 x 30,5 cm
oder variable Füllhöhe bis 56 mm,
Format 23 x 32 cm

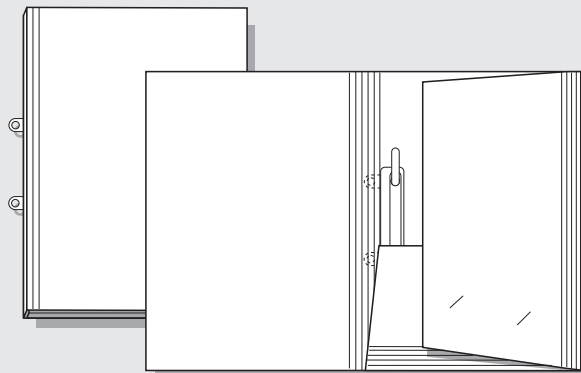

PM 2037 AS

wie Modell 2037,
jedoch mit
Abheft-Schiebevorrichtung



PM 2038 EK

2 Klappen rechts
mit Verschlusshaken von unten,
Visitenkartenschlitze,
3, 5, 8 oder 12 mm Füllhöhe,
Format 21,6 x 31 cm

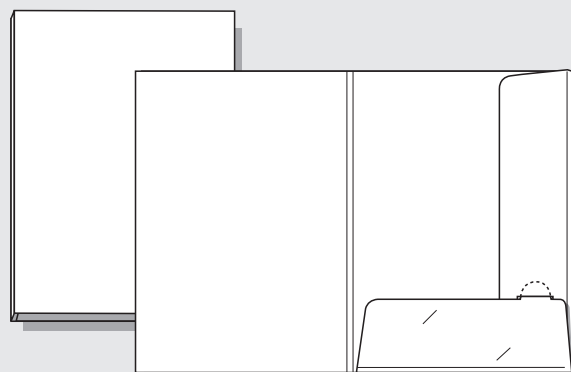

PM 2039 EK

2 Klappen rechts,
Einsteckverschluss von unten,
Visitenkartenschlitze 90 x 50 mm,
5 mm Füllhöhe,
Format 22 x 30,5 cm

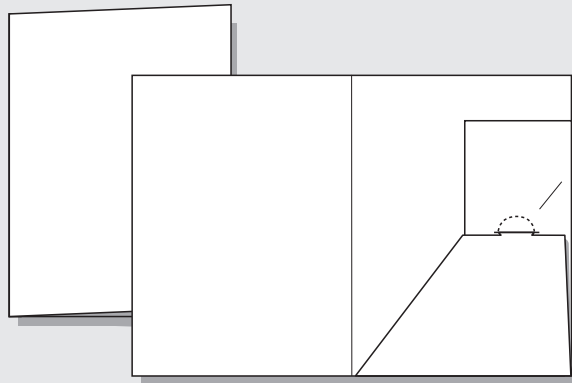

PM 2040 EK

2 Klappen rechts,
Einsteckverschluss von unten,
Visitenkartenschlitz,
ca. 2 mm Füllhöhe,
Format 22 x 31 cm

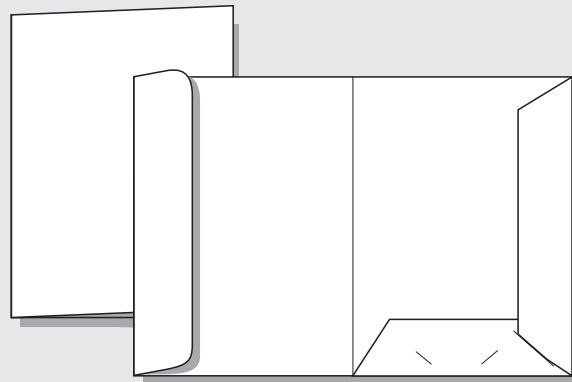

PM 2044 EK

2 Einsteckklappen rechts,
1 Klappe links,
Visitenkartenschlitze,
ca. 2 mm Füllhöhe,
Format 22 x 31 cm

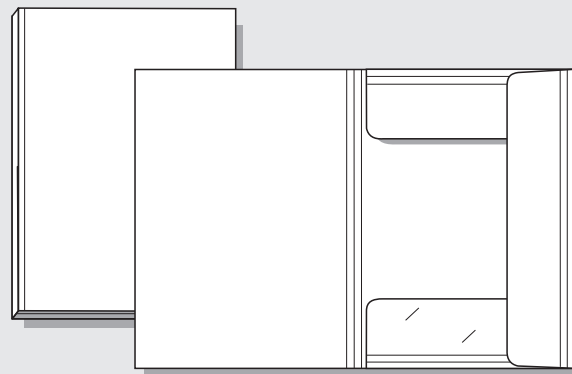

PM 2045

3 abgerundete Klappen rechts,
Visitenkartenschlitze,
variable Füllhöhe bis 12 mm,
Format 22 x 30,5 cm

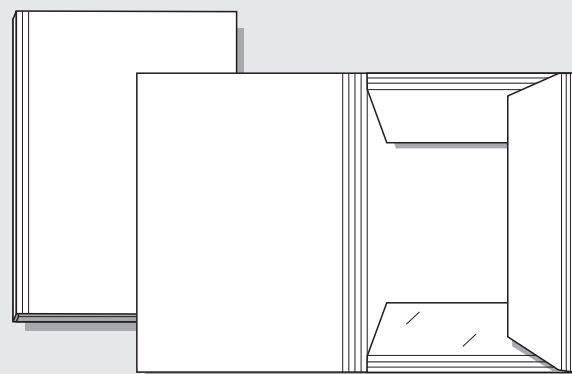

PM 2046

3 breite Klappen rechts,
Visitenkartenschlitze,
mehrfach gerillt,
variable Füllhöhe bis 20 mm,
Format 22 x 30,5 cm

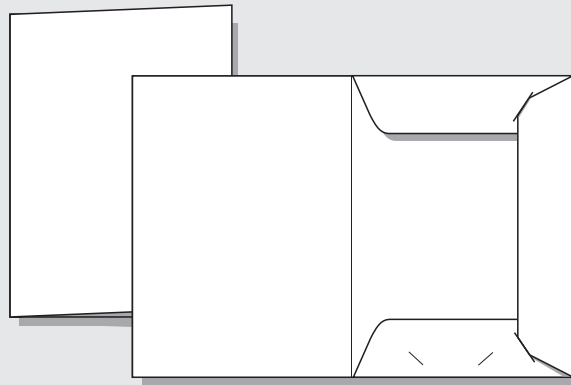

PM 2047 EK

3 Einsteckklappen rechts,
Visitenkartenschlitze,
2 oder 8 mm Füllhöhe,
Format 22 x 31 cm

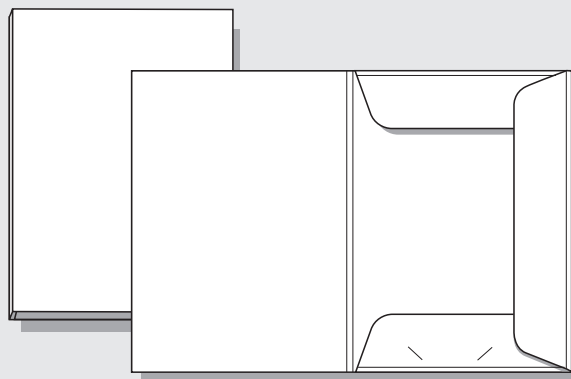

PM 2048

3 abgerundete Klappen rechts,
Visitenkartenschlitze,
6 oder 12 mm Füllhöhe,
Format 21,5 x 30,5 cm

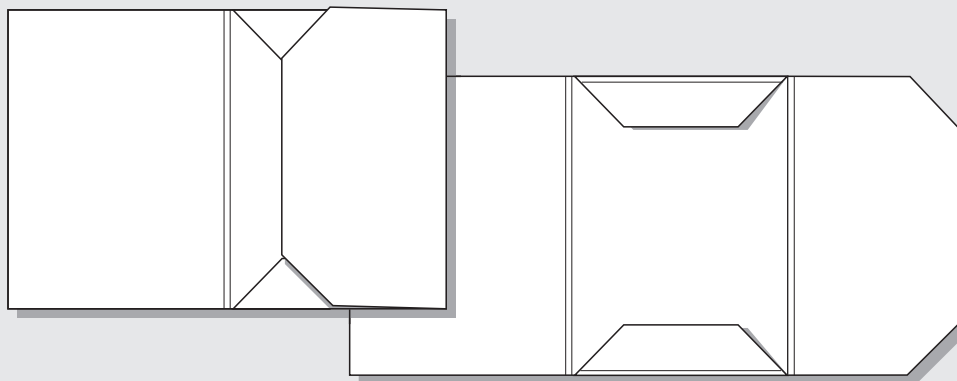

PM 2049

3 dekorativ abgewinkelte
Klappen rechts,
10 mm Füllhöhe,
Format 22 x 30,5 cm

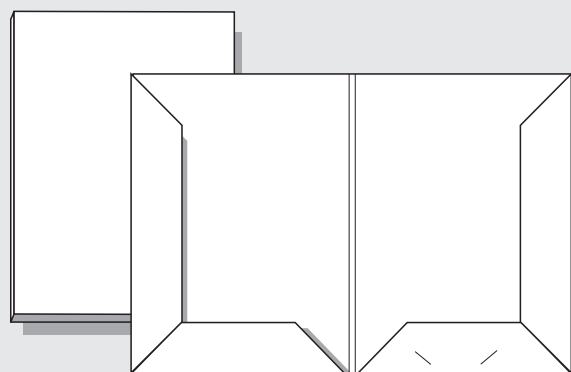

PM 2055

je 2 Klappen rechts und links,
Visitenkartenschlitze,
jeweils 2 mm Füllhöhe,
Format 22 x 30,5 cm

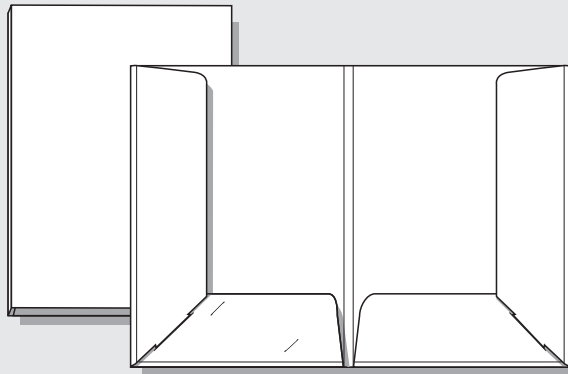

PM 2056 EK

2 Klappen rechts,
2 Klappen links,
mit Einsteckverschluss,
Visitenkartenschlitze,
jeweils 6 mm Füllhöhe,
Format 22 x 31 cm

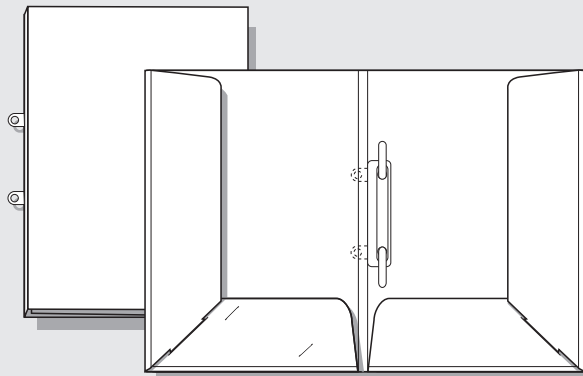

PM 2056 AS

wie Modell 2056 EK,
jedoch zusätzlich mit
Abheft-Schiebevorrichtung

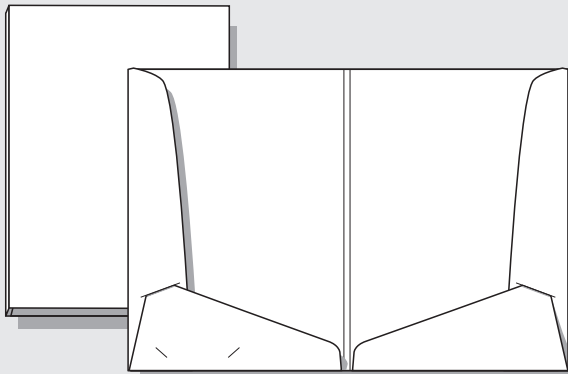

PM 2057 EK

je 2 Schrägklappen
rechts und links
mit Einsteck-Verschluss,
Visitenkartenschlitze,
jeweils 2 oder 5 mm Füllhöhe,
Format 22 x 30,5 cm

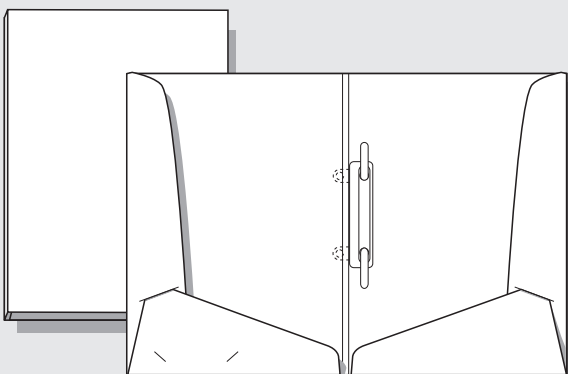

PM 2057 AS

wie Modell 2057 EK,
jedoch mit
Abheftschiebevorrichtung

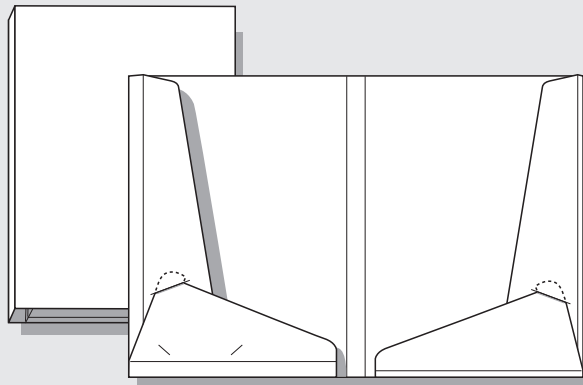

PM 2058 EK

wie Modell 2057 EK,
jedoch links 15 mm Füllhöhe
rechts 5 mm Füllhöhe

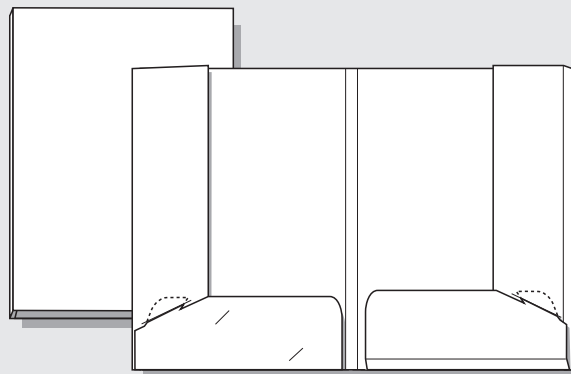

PM 2059 EK

je 2 Klappen rechts und links,
mit Verschlusshaken
Visitenkartenschlitze,
links bis 2 mm Füllhöhe,
rechts 5 oder 10 mm Füllhöhe,
Format 22 x 31 cm

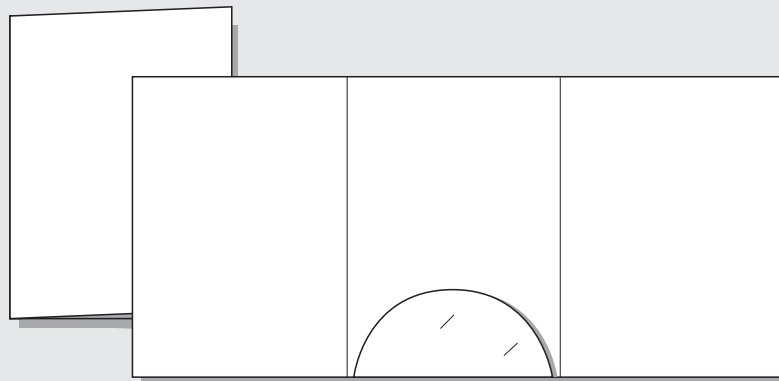

PM 2064

3-teilige Mappe,
1 runde Fußklappe im Mittelteil,
Visitenkartenschlitze,
ca. 2 mm Füllhöhe,
Format 22 x 31 cm

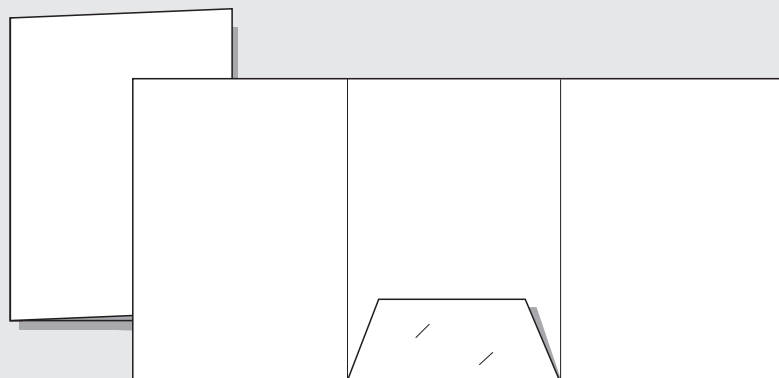

PM 2065

3-teilige Mappe,
1 Fußklappe im Mittelteil,
Visitenkartenschlitze,
mit 2 mm Füllhöhe:
Format 21,5 x 30,5 cm
mit 5, 6 oder 13 mm Füllhöhe:
Format 22 x 31 cm

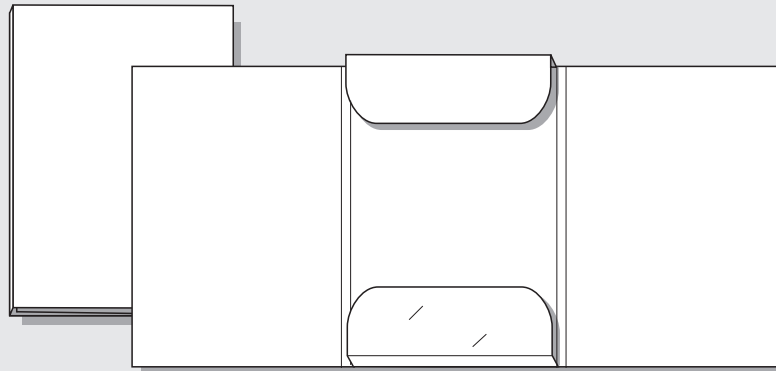

PM 2066

3-teilige Mappe
mit Kopf- und
Fußklappe im Mittelteil,
Visitenkartenschlitze,
5 oder 10 mm Füllhöhe,
Format 22,5 x 31,5 cm

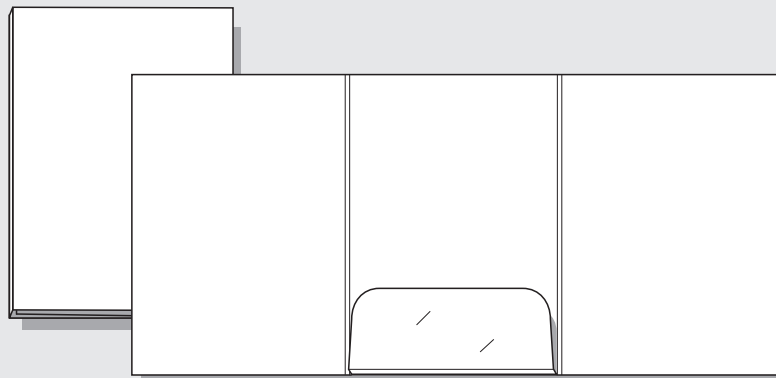

PM 2067

3-teilige Mappe,
1 Fußklappe im Mittelteil,
Visitenkartenschlitze,
5 mm Füllhöhe,
Format 22 x 30,5 cm

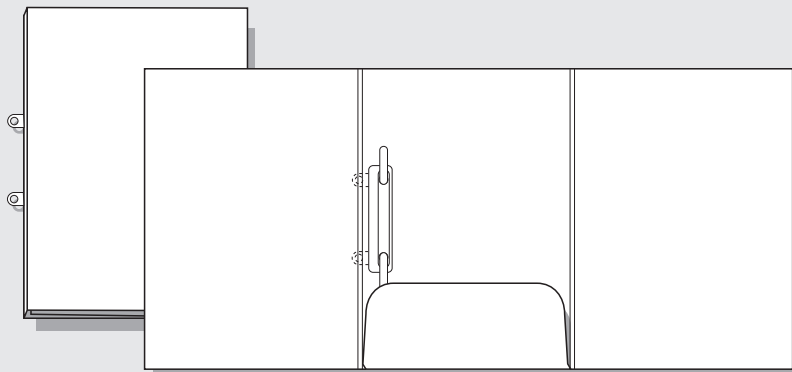

PM 2067 AS

wie Modell 2067,
jedoch zusätzlich mit
Abheft-Schiebevorrichtung

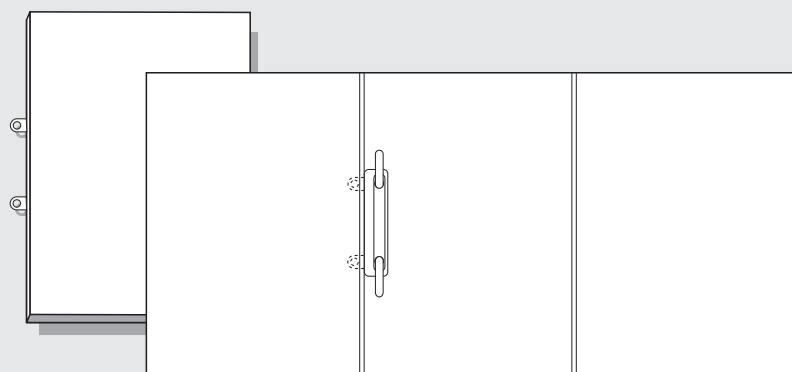

PM 2068 AS

3-teilige Image-Mappe
mit Abheft-Schiebevorrichtung
im Mittelteil, 5 mm Füllhöhe,
Format 22,5 x 31,5 cm

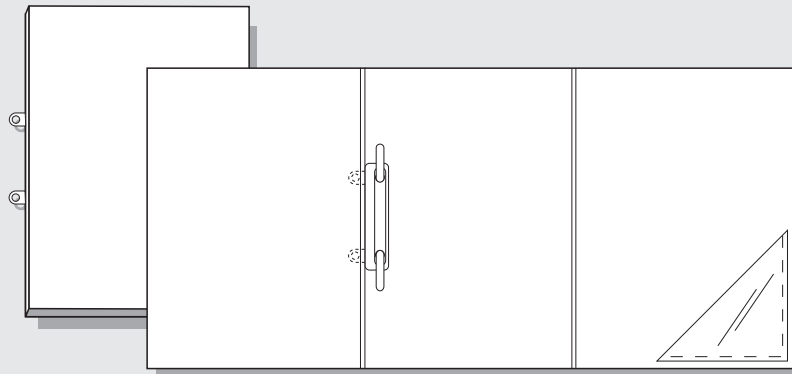

PM 2068 AS T

wie Modell 2068 AS,
jedoch zusätzlich
mit Dreiecktasche
aus transparentem PVC

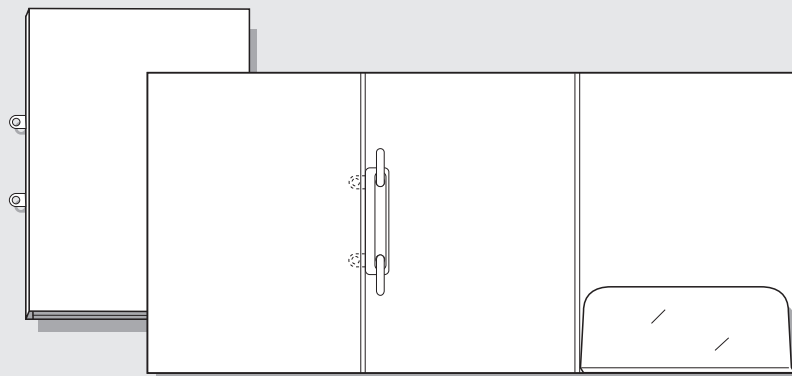

PM 2069 AS

3-teilige Mappe mit
Abheft-Schiebevorrichtung
im Mittelteil,
1 Klappe rechts,
Visitenkartenschlitze,
2 x ca. 3 mm Füllhöhe,
Format 22,5 x 31,5 cm

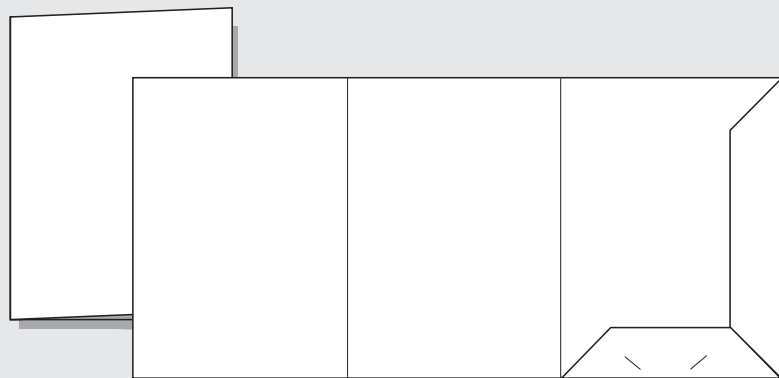

PM 2069 EK

3-teilige Mappe,
2 Klappen rechts,
Visitenkartenschlitze,
bis 2 mm Füllhöhe,
Format 21,7 x 30,5 cm

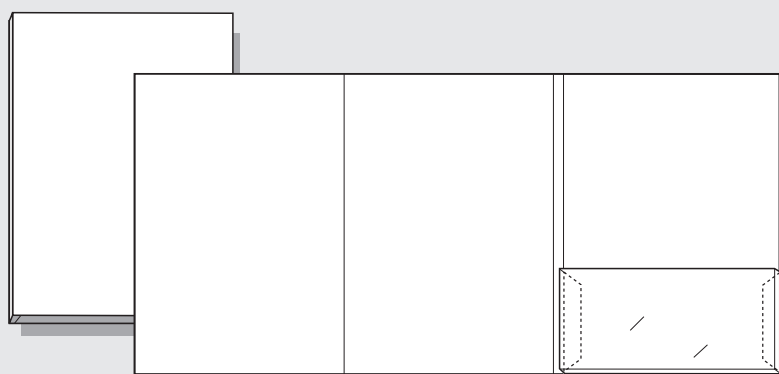

PM 2069 T

3-teilige Mappe,
1 Tasche rechts geklebt,
Visitenkartenschlitze,
8 mm Füllhöhe,
Format 22 x 30,5 cm

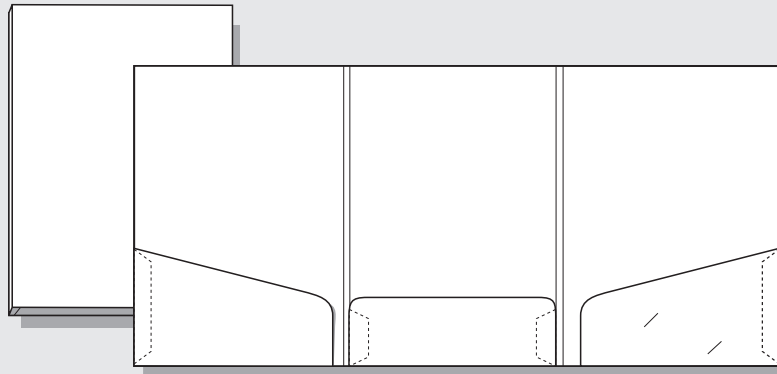

PM 2070 3T

3-teilige Mappe mit jeweils 1 Tasche, Visitenkartenschlitze, 3 x ca. 2 mm Füllhöhe, Format 22 x 31 cm

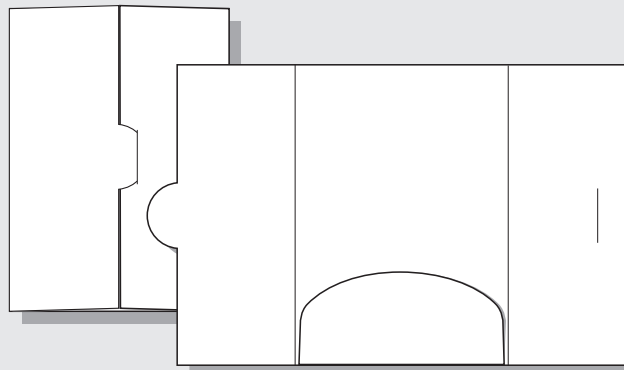

PM 2071

3-teilige Mappe, Altarfalz mit Einstecklasche und halbrunder Fußklappe, ca. 3 mm Füllhöhe, Format 22 x 31 cm

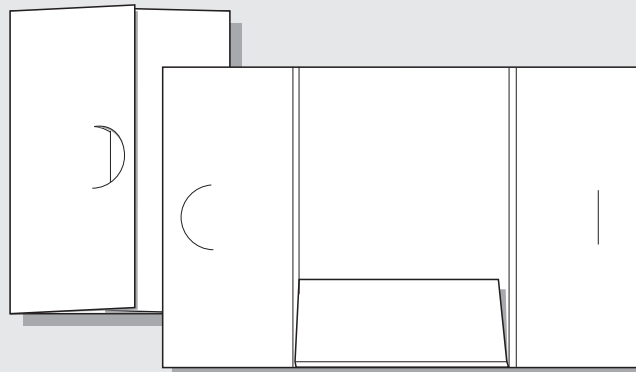

PM 2072

3-teilige Mappe, Altarfalz mit Einstecknase und Klappe unten, 5 mm Füllhöhe, Format 22 x 30,5 cm

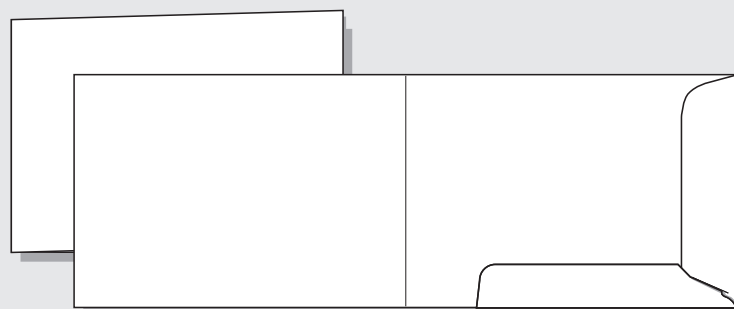

PM 3010 EKQ

für Inhalt Querformat DIN A 4,
2 Einsteckklappen rechts, 2 oder 13 mm Füllhöhe, Format 30,5 x 22 cm

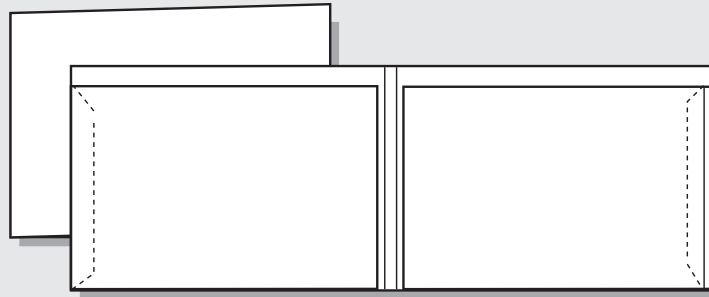

PM 3015 TQ

für Inhalt Querformat DIN A 4,
2 Innentaschen,
links 2 mm, rechts 5 mm Füllhöhe,
Format 31 x 22 cm

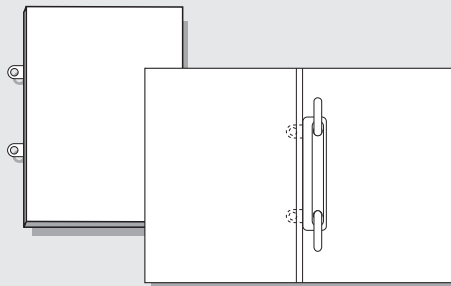

PM 3050 AS

für Inhalt DIN A 5
mit Abheft-Schiebevorrichtung,
bis 5 mm Füllhöhe,
Format 16 x 22 cm

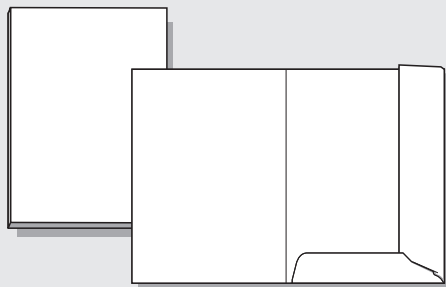

PM 3051 EK

für Inhalt DIN A 5
mit 2 Klappen rechts,
Einsteck-Verschluss,
5 oder 10 mm Füllhöhe,
Format 16 x 22 cm

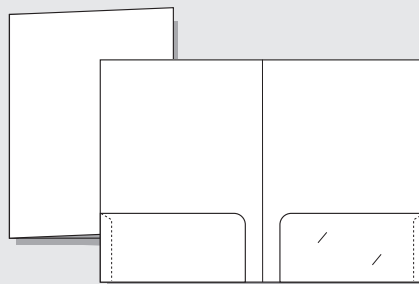

PM 3060 2T

für Inhalt DIN A 5
2 Innentaschen rechts und links,
seitlich geklebt,
2 mm Füllhöhe,
Format 16 x 22 cm

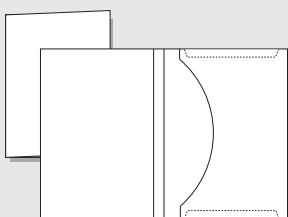

PM 4010

für Inhalt DIN A 6,
Einschubfach rechts geklebt,
10 mm Füllhöhe,
Format 18 x 12 cm

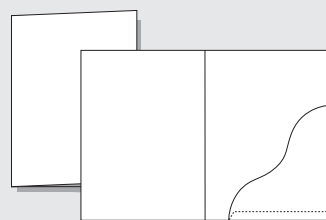

PM 4017 T

für Inhalt DIN A 6,
1 Tasche rechts geklebt,
bis 2 mm Füllhöhe,
Format 10,7 x 15,3 cm

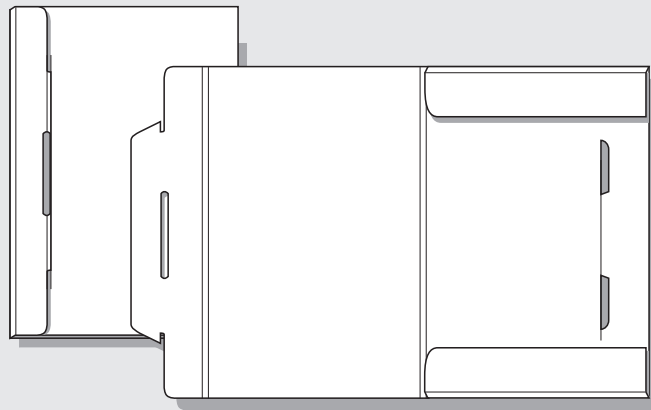

Mailing-Mappe

Sie sparen eine
zusätzliche Versandtasche!

Für DIN A4:
ca. 10 mm Füllhöhe,
Format 21,5 x 30,5 cm

Für DIN A5:
ca. 6 mm Füllhöhe
Format 15,2 x 21,5 cm
jeweils mit Steckverschluss
Postversandfertig!

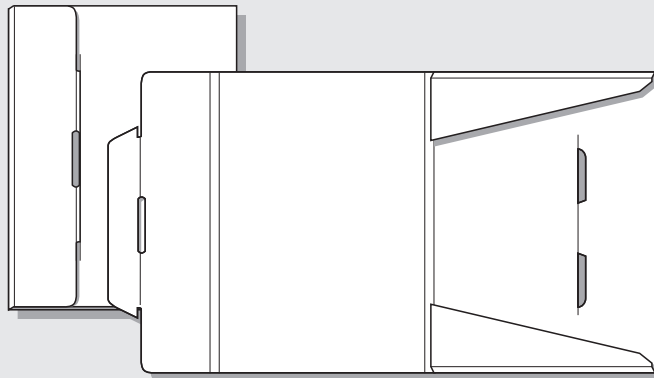

Mousepad-Mappe

Die ideale Versand-Mappe
für Ihr Mousepad!

Steckverschluss,
ca. 10 mm Füllhöhe,
Format 21 x 25 cm
Postversandfertig!

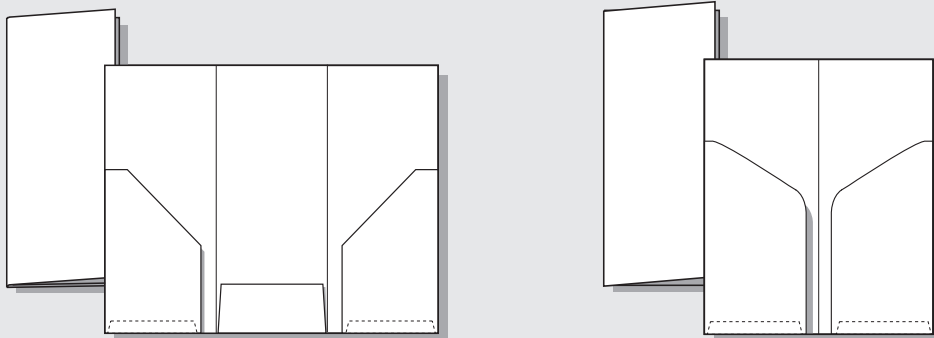

Ticket-Mappe

Mappe für Flugtickets,
Reiseunterlagen, Touristik,
Eintrittskarten etc.
ca. 3 mm Füllhöhe,
Format 11,5 x 23,5 cm

Zubehör



Abheftvorrichtung

3-teilig,
selbstklebend

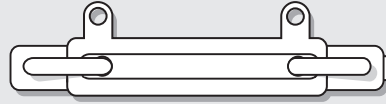

Abheft-Schiebevorrichtung

4-teilig,
selbstklebend

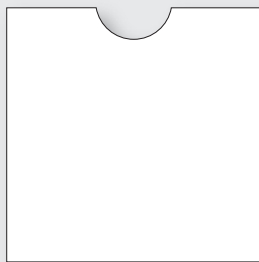

CD / Flyer-Tasche

selbstklebend
aus **Karton**

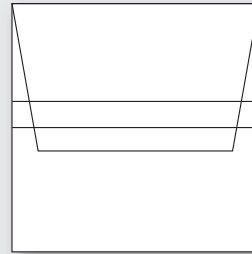

CD-Tasche

selbstklebend
aus transparentem **PVC**



CD-Halter

selbstklebend

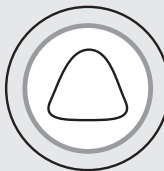

CD-Clip

PVC selbstklebend

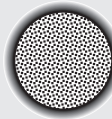

Klettunkt

selbstklebend



Dreiecktasche

selbstklebend
aus transparentem **PVC**
oder aus weißem **Karton**,
Schenkelmaß 120 x 120 mm
Schenkelmaß 140 x 140 mm
Schenkelmaß 170 x 170 mm

Noch mehr Zubehör

wie z.B. Magnetpunkte, Verschlusskordeln,
Rechtecktaschen usw. auf Anfrage.



Visitenkartentasche

selbstklebend
aus transparentem **PVC**,
Maße 95 x 60 mm



Klemmschiene

selbstklebend
aus transparentem **PVC**,
für versch. Füllhöhen